

Casa de Gobierno  
de Nueva Jersey  
**Cuaderno de  
Actividades**

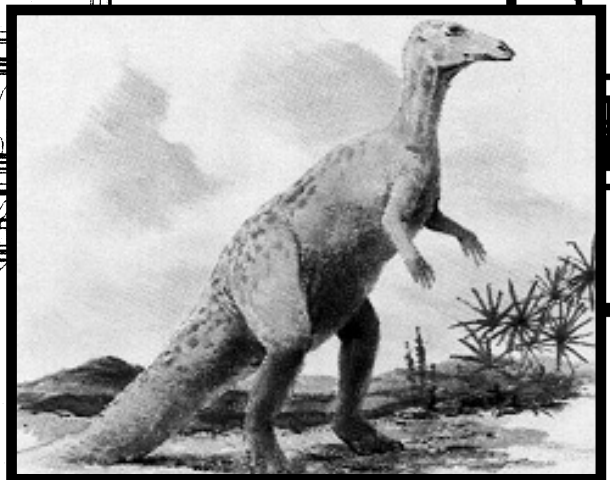

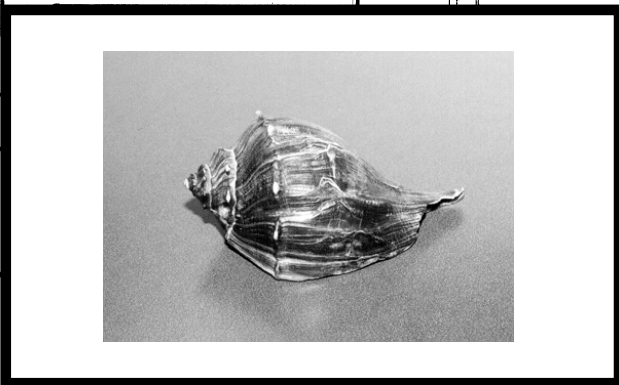
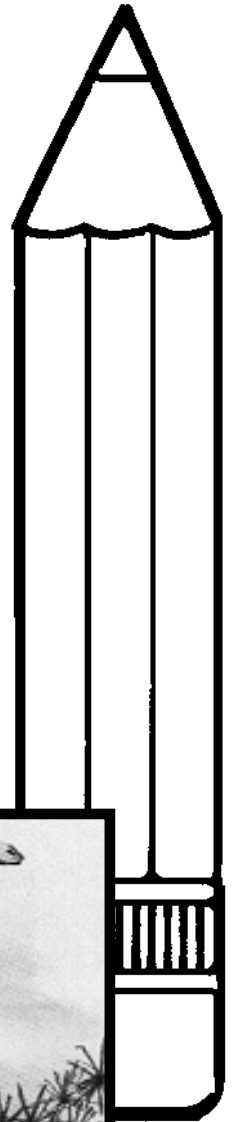
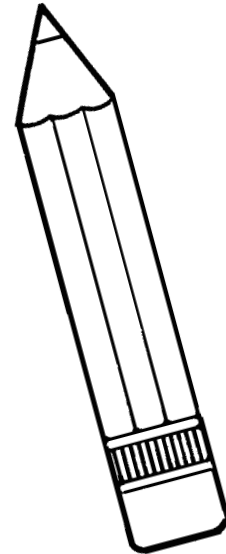
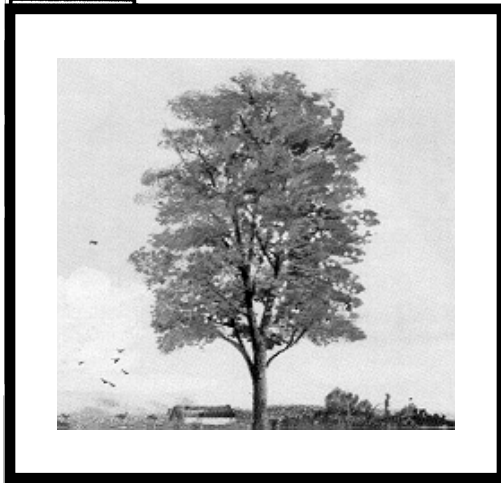
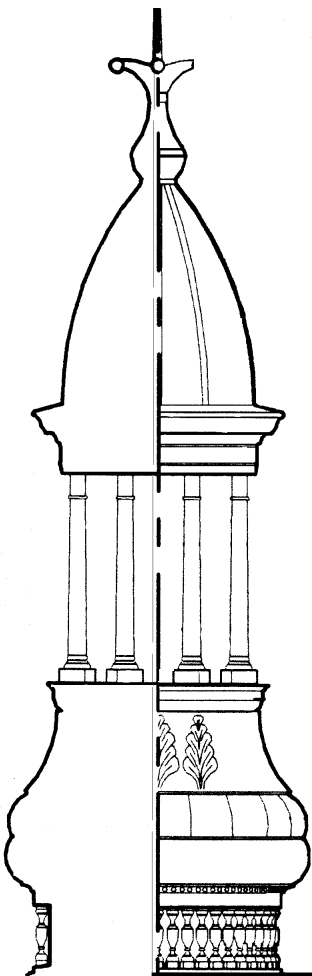
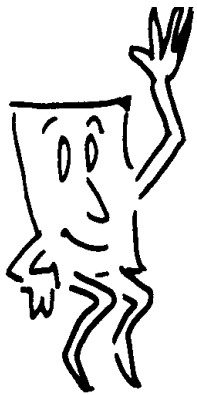

*¡Hola niños! Mi nombre es Bill. ¿Cuál es el tuyo?*

*Completa la información que está más abajo y vamos juntos a aprender acerca de un edificio muy especial, nuestro Capitolio! Averigua qué actividades se realizan en él y cómo un proyecto de ley se convierte en ley.*

*Descubre hechos curiosos, aprende y juega al mismo tiempo.*

*Y lo mejor de todo, ¡averigua cómo puedes contribuir con el gobierno!*

# **Mi cuaderno de actividades**

**Este cuaderno pertenece a:**

\_\_\_\_\_

**Nombre de mi escuela:** \_\_\_\_\_

**Nombre de mi maestra:** \_\_\_\_\_

**Grado:** \_\_\_\_\_ **Ciudad:** \_\_\_\_\_

**Condado:** \_\_\_\_\_

**Mi número de distrito legislativo es:** \_\_\_\_\_

**Mi senador estatal es:** \_\_\_\_\_

**Los miembros de mi asamblea general son:** \_\_\_\_\_

\_\_\_\_\_

# Índice

Casa de Gobierno de Nueva Jersey .....	2
Deambulando por la bóveda .....	3
Sello de nuestro Estado .....	4
Símbolos del Estado .....	5
Colorea la alfombra .....	6
Mapa de nuestro Estado .....	8
Preguntas acerca del Condado .....	9
Conoce tu Legislatura .....	10
Cómo se hacen las leyes .....	12
Crucigrama del Congreso .....	14
Las leyes de las cosas .....	15
El lenguaje de los Legisladores .....	16
Acerca de nuestro gobierno .....	17
Ayudemos a Bill a transformarse en Ley .....	18
¡Involúcrate! .....	19
Conviértete en un Legislador .....	20
Páginas de soluciones .....	21

# Casa de Gobierno de Nueva Jersey

¿Qué le falta al edificio de la Casa de Gobierno de Nueva Jersey?

¡Une los puntos y averígua!

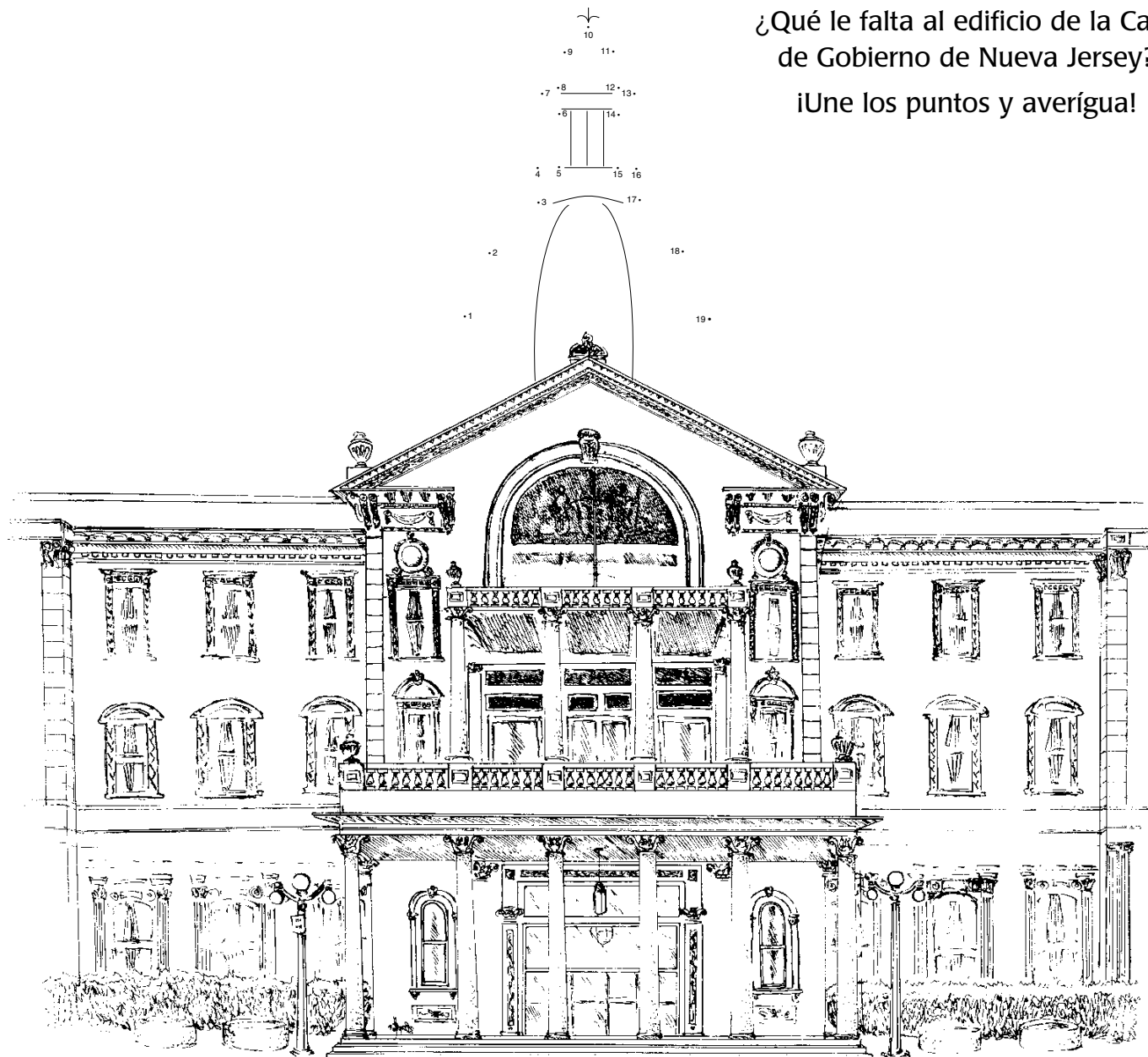

La Casa de Gobierno fue construida originalmente en 1792 por Jonathan Doane. El edificio era muy diferente al de la actualidad. Era un edificio rectangular y sencillo, de piedras de mampostería con un campanario. Según cuenta la leyenda, se tocaba la campana para llamar al pueblo a la Legislatura.

A medida que los deberes de los gobernantes fueron creciendo, también lo hizo la Casa de Gobierno. Con el paso de los años se realizaron varias ampliaciones. Hoy, las oficinas del Gobernador se encuentran en el frente del edificio, mientras que la Legislatura funciona en las alas posteriores que fueron restauradas.

# Deambulando por la bóveda

La bóveda es un famoso símbolo de nuestra gobernación. Con el paso de los años, la bóveda se deterioró y fue necesario repararla. Hace poco tiempo que el estado restauró la bóveda para que alcance su antigua gloria.

Fijate si puedes responder estas preguntas acerca de la bóveda.

1. El techo de la bóveda se encuentra a aproximadamente 105 pies del piso de la rotonda. Si todos los alumnos de la clase tienen una altura de 5 pies, ¿cuántos alumnos se necesitarían para uno sobre el otro para poder tocar el techo?

---

2. Los niños de la escuela ayudaron a juntar aproximadamente \$40,000 para los arreglos. Este dinero se utilizó para reemplazar el dorado a la hoja sobre la bóveda. ¿Cuántas monedas de diez centavos se recolectaron exactamente para alcanzar esta suma?

---

3. Se necesitan 4 piezas de dorado a la hoja para cubrir 1 pie cuadrado de la bóveda. Si la bóveda tiene 3,000 pies cuadrados, ¿cuántas piezas de dorado a la hoja se necesitan para cubrir toda la bóveda?

---

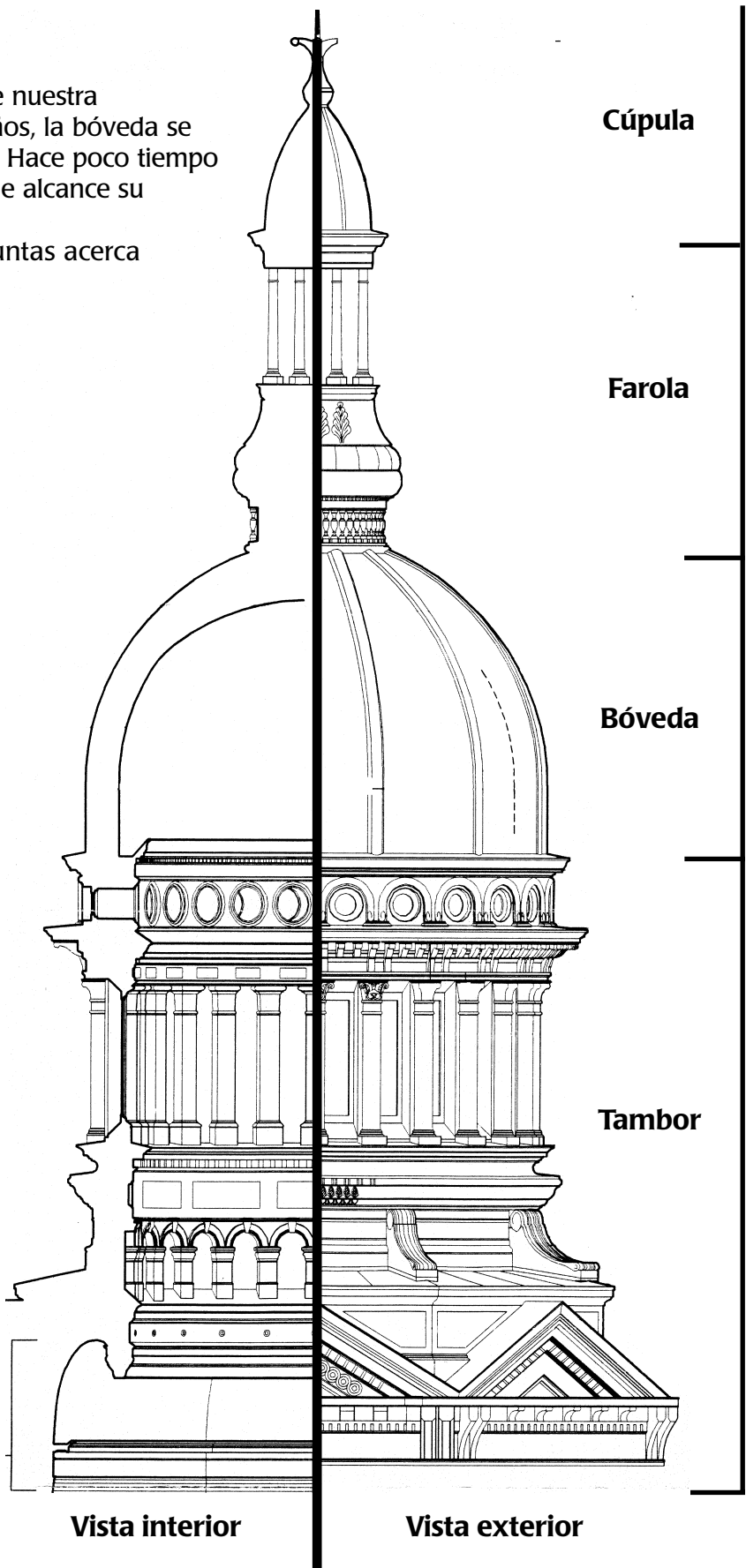

(soluciones en la página 21)

# Sello de nuestro Estado

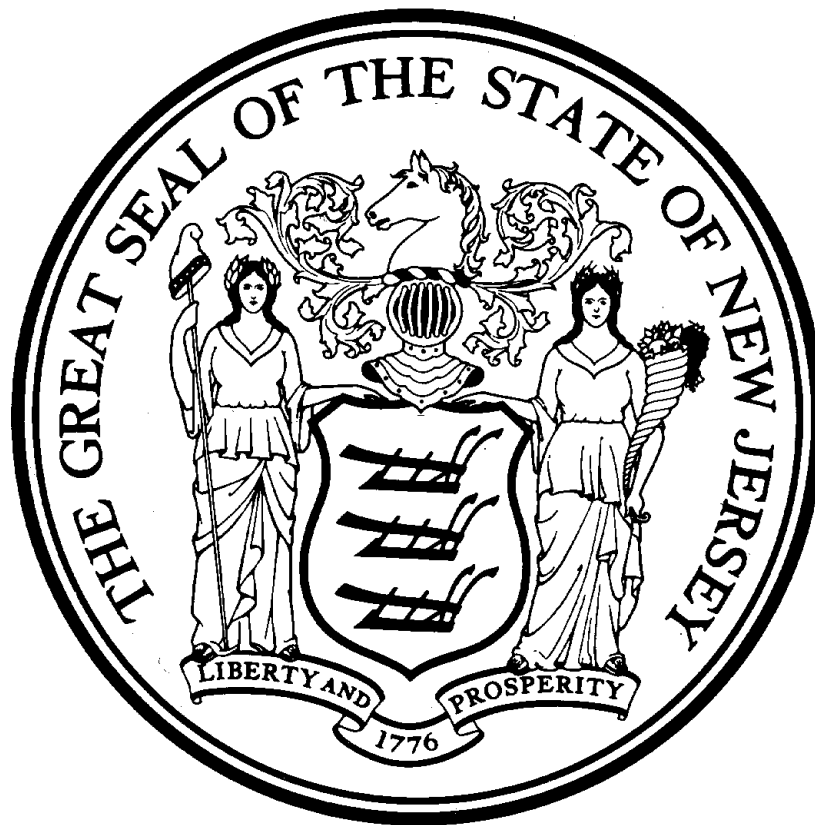

yelmo



Libertad



gorro de la libertad  
cornucopia o  
cuerno de la  
abundancia



Ceres



arado



caballo



hojas

**E**n el año 1777, Francis Hopkinson diseñó el Sello del Estado de Nueva Jersey para nuestro nuevo estado. Cada uno de los símbolos del Sello está puesto allí por algún motivo importante relacionado con Nueva Jersey.

El yelmo con su cimera de cabeza de caballo indica que Nueva Jersey es un estado soberano, lo quiere decir que dictamos nuestras propias leyes

La mujer a la izquierda es Liberty. Liberty significa libertad. Ella sostiene un bastón coronado con un gorro de la libertad, un importante símbolo de libertad. La mujer a la derecha es la diosa romana Ceres que representa la agricultura y la prosperidad. Ella sujeta una cornucopia o “cuerno de la abundancia.”

Los tres arados tirados por caballos del escudo, la cabeza del caballo sobre el yelmo y los remolinos de hojas, también simbolizan la tradición agrícola de Nueva Jersey. El pergamino en la parte inferior porta el lema L\_\_\_\_\_ y P\_\_\_\_\_ y la fecha \_\_\_\_\_, año en que Nueva Jersey se transformó en estado.

(soluciones en la página 21)

# Símbolos del Estado

**N**uestro estado tiene varios símbolos oficiales que representan muchas de las cosas que son especiales aquí en Nueva Jersey. La Legislatura eligió en 1913 el primer símbolo oficial, la flor del estado (la violeta). Desde entonces, se han agregado ocho símbolos más.

Traza líneas para unir la foto de cada símbolo con su nombre.  
El año que está después de cada nombre, te dice cuándo la Legislatura de Nueva Jersey adoptó el símbolo.  
(soluciones en la página 21)

1. **Violeta,**  
flor del estado, 1913
2. **Jilguero del este,**  
pájaro del estado, 1935
3. **Roble rojo,**  
árbol de estado, 1950
4. **Abeja,**  
insecto del estado, 1974
5. **Caballo,**  
animal del estado, 1977
6. **Cuadrilla,**  
danza tradicional  
del estado, 1983
7. **Hadrosaurus Foulkii,**  
dinosaurio del estado,  
1991
8. **Trucha de arroyo,**  
pez del estado, 1991
9. **Knobbed Whelk,**  
concha del estado, 1995
10. **Arándano,**  
fruto del estado, 2004

A



B



C



D

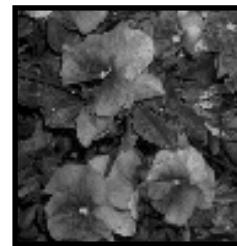

E

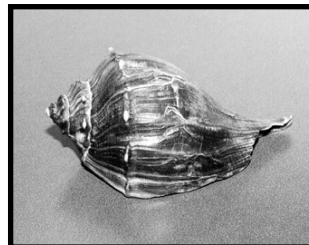

F

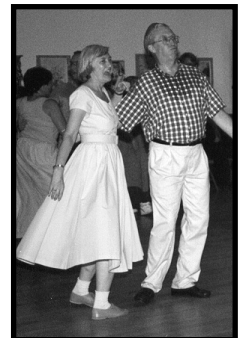

G



H



I



J



# Colorea la alfombra

**A**quí hay un dibujo de parte de la alfombra que cubre el piso de la cámara de la Asamblea General en la Casa de Gobierno. Fue diseñada por artistas y confeccionada por trabajadores muy habilidosos para nuestro Congreso. La alfombra contiene figuras de algunos de los importantes símbolos de Nueva Jersey.

¿Puedes identificar cada uno de los elementos y colorearlos con el color que les corresponda? Completa los espacios en blanco a continuación para ayudarte a identificar los símbolos del estado, luego utiliza la guía de colores para ayudarte a elegir los colores correctos de este dibujo de la alfombra.

*(soluciones en la página 21)*

Este robusto árbol tiene bellotas y hojas verdes que en otoño se vuelven rojas:

r \_ \_ \_ \_ \_ r \_ \_ \_ \_ \_

Este pájaro del estado es del mismo color que la bóveda dorada de la Casa de Gobierno:

j \_ \_ \_ \_ \_ d \_ \_ \_ e \_ \_ \_ \_ \_

Este insecto del estado utiliza las flores para fabricar un almíbar dulce y pegajoso:

a \_ \_ \_ \_ \_

La primavera es el tiempo para ver esta pequeña flor v \_ \_ \_ l \_ \_ \_ \_

## Código de colores

B	=	Azul
G	=	Verde
Bk	=	Negro
V	=	Violeta
Br	=	Marrón
Y	=	Amarillo



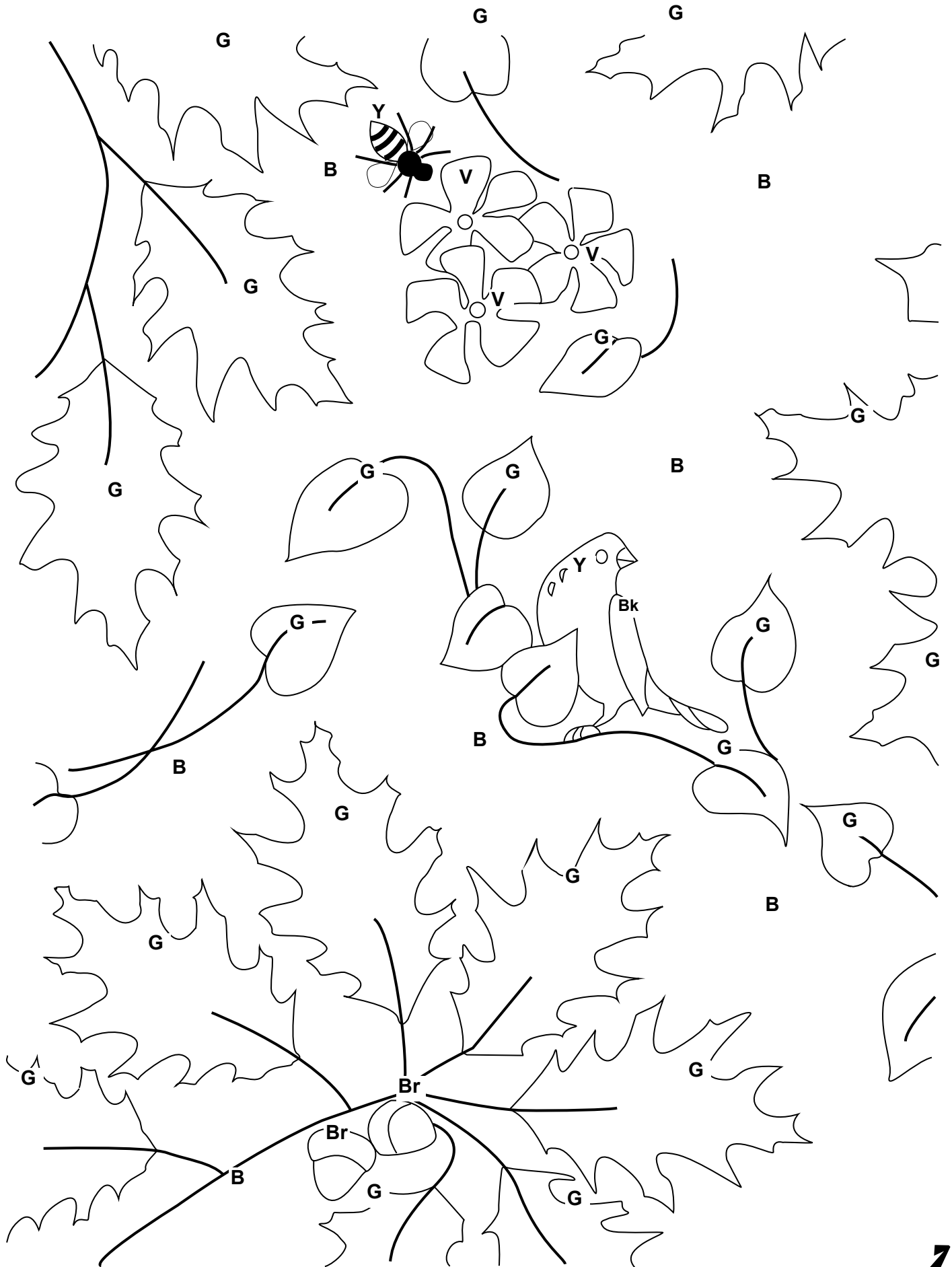

# Mapa de nuestro Estado

**D**escriba los nombres de los condados de Nueva Jersey y escríbelos en las líneas. Como ayuda hay una lista de los condados en la siguiente página.

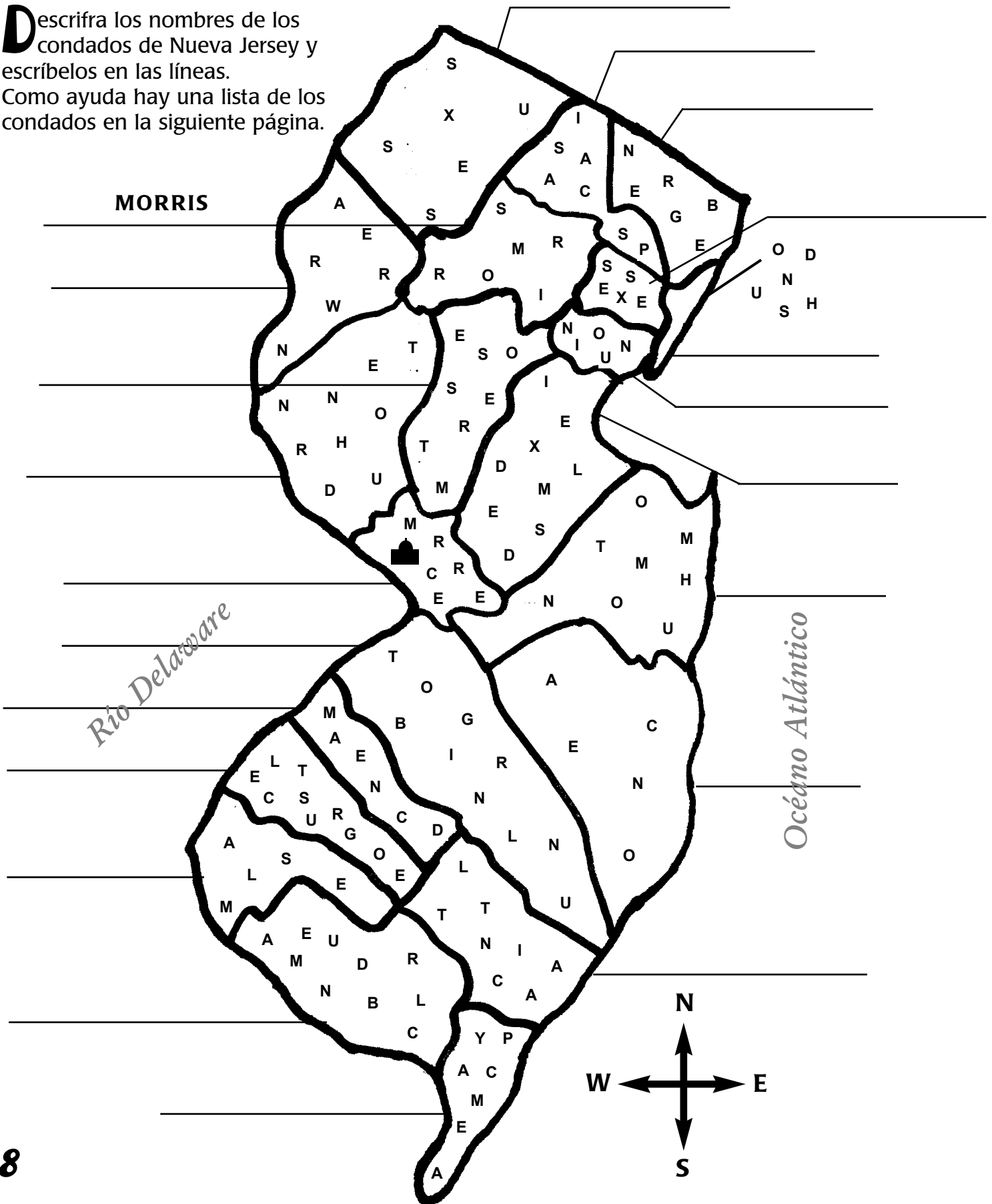

# Preguntas acerca del Condado

ATLANTIC  
BERGEN  
BURLINGTON  
CAMDEN  
CAPE MAY  
CUMBERLAND  
ESSEX

GLOUCESTER  
HUDSON  
HUNTERDON  
MERCER  
MIDDLESEX  
MONMOUTH  
MORRIS

OCEAN  
PASSAIC  
SALEM  
SOMERSET  
SUSSEX  
UNION  
WARREN

1. ¿Cuántos condados hay en Nueva Jersey? \_\_\_\_\_
2. El Congreso de nuestro estado se encuentra en el condado de \_\_\_\_\_.
3. ¿En qué condado vives tú? \_\_\_\_\_
4. ¿Cuántos condados limitan con el Río Delaware? \_\_\_\_\_
5. ¿Cuántos condados limitan al Este con el estado? \_\_\_\_\_
6. ¿Qué dos condados limitan con el Océano Atlántico y el Río Delaware? \_\_\_\_\_
7. ¿Cuál es el condado que se encuentra más al norte? \_\_\_\_\_
8. ¿Cuál es el condado que se encuentra más al sur? \_\_\_\_\_
9. ¿Cuántos condados están completamente rodeados por otros condados? \_\_\_\_\_
10. ¿Qué dos condados recibieron su nombre por la masa de agua con la que limitan?

(soluciones en la página 21) \_\_\_\_\_ y \_\_\_\_\_

## ¿Sabías que...

...el nombre "Passaic" proviene de un idioma indígena de Estados Unidos, que significa "valle" o "lugar donde la tierra se divide?"

...los condados de Mercer y Warren recibieron su nombre por dos famosos generales de la Revolución?

...antes de 1776 sólo existían 13 condados en Nueva Jersey?

...originalmente, en 1784 Trenton fue elegida como capital de Estados Unidos?

...el condado de Hudson recibe su nombre por el famoso explorador Henry Hudson?

# Conoce tu Legislatura

## ¿Qué es la Legislatura?

La Legislatura es el poder del gobierno que redacta leyes nuevas y modifica las viejas.

La Legislatura de nuestro estado dicta las leyes solamente para Nueva Jersey. Está compuesta por 120 miembros elegidos en las 40 regiones del estado llamados Distritos Legislativos.

Estos hombres y mujeres representan los puntos de vista y los intereses de las personas que habitan en las regiones del estado.

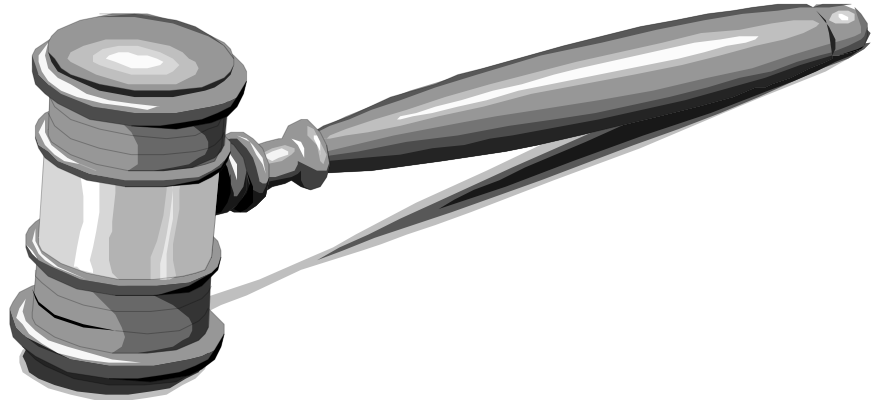

## ¿Qué son las Cámaras?

La Legislatura de Nueva Jersey está dividida en dos secciones llamadas "Cámaras." Las Cámaras de la Legislatura de Nueva Jersey son el Senado y la Asamblea General. Existen 40 senadores y 80 miembros de la Asamblea General que son elegidos por los votantes que se encuentran en sus distritos legislativos.

Una legislatura que consta de dos Cámaras se llama "bicameral." Únicamente un estado de nuestro país tiene una sola unidad legislativa, lo que significa que su legislatura es "unicameral." ¿Puedes mencionar ese estado? \_\_\_\_\_ (soluciones en la página 21)

## ¿Qué son los partidos políticos?

Los miembros de las dos Cámaras están divididos en grupos o equipos llamados "partidos políticos." Los dos partidos más importantes son los Demócratas y los Republicanos. El grupo que tiene el mayor número de miembros se denomina "partido mayoritario." El otro grupo es el "partido minoritario."

La mascota del Partido Demócrata es el asno.



La mascota del Partido Republicano es el elefante.

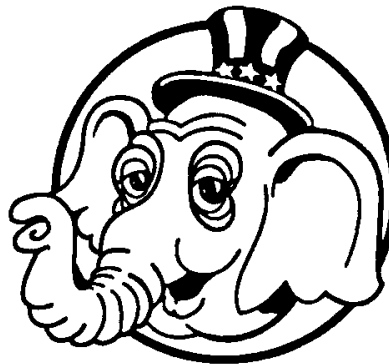

# Conoce tu Legislatura

## ¿Cuándo se reúne nuestra Legislatura?

Las Cámaras generalmente se reúnen todos los lunes y los jueves del año. Las reuniones para votar o proponer leyes, llamadas "proyectos," son "sesiones de voto." La Legislatura se reúne en la Casa de Gobierno de Trenton, la capital del estado de Nueva Jersey. La mayoría de los años las Cámaras se toman un descanso o "receso" durante los meses de julio y agosto.

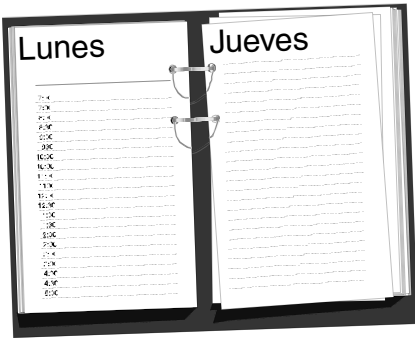

## ¿Quién puede ser Legislador?

Un Senador de Estado debe tener al menos 30 años de edad y debe haber vivido en Nueva Jersey durante al menos cuatro años. Un miembro de la Asamblea General debe tener al menos 21 años de edad y debe haber vivido en el estado durante al menos dos años. Ambos deben vivir en sus respectivos distritos legislativos durante un año antes de la elección.

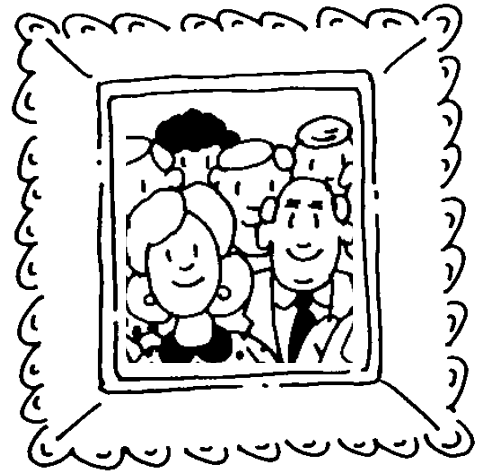

## ¿Qué son los distritos legislativos?

Nueva Jersey está dividida en 40 regiones llamadas distritos legislativos. Los habitantes de cada distrito eligen un Senador y dos miembros de la Asamblea General. Cada distrito legislativo tiene aproximadamente la misma cantidad de habitantes, de modo que cada legislador representa aproximadamente a la misma cantidad de personas.

Cada 10 años se trazan nuevos límites, luego de realizarse un conteo oficial de los habitantes y una encuesta sobre los lugares donde viven, llamada "censo." Las formas de los distritos pueden modificarse y reflejar los cambios de su población. Los distritos de las ciudades generalmente son pequeños porque muchas personas viven en zonas pequeñas. Los distritos suburbanos y rurales pueden ser muy grandes, lo que demuestra que los habitantes viven más alejados.

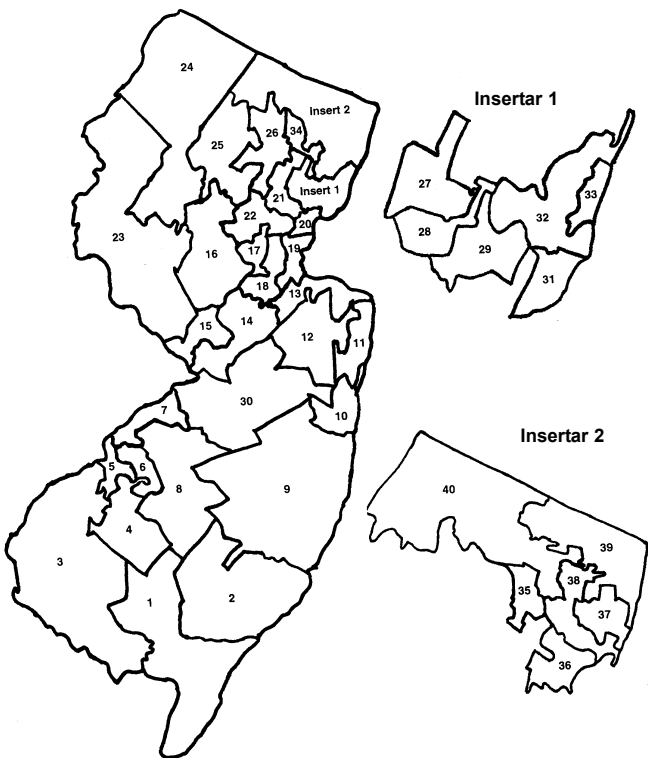

# El viaje del proyecto de ley

1



Cualquier Senador o miembro de la Asamblea General puede proponer o promover una ley nueva. Las ideas para una nueva ley pueden provenir de distintos orígenes, como por ejemplo de los ciudadanos, grupos de interés, autoridades públicas o el Gobernador.

2



Las ideas se escriben en una boleta, bajo la dirección de un legislador. El legislador puede solicitar a otros legisladores que sean co-auspiciantes.

5

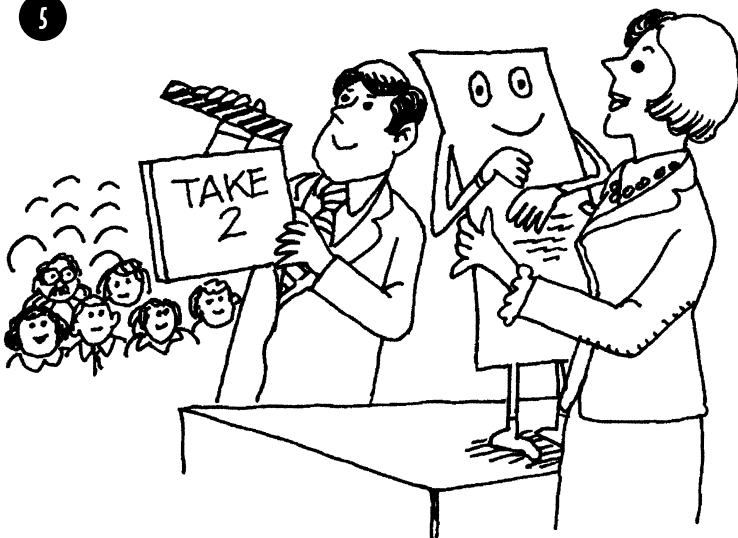

Si la comisión aprueba el proyecto, se envía nuevamente a la Cámara donde se originó y nuevamente se lee el título. Ésta es la segunda lectura del proyecto.

6

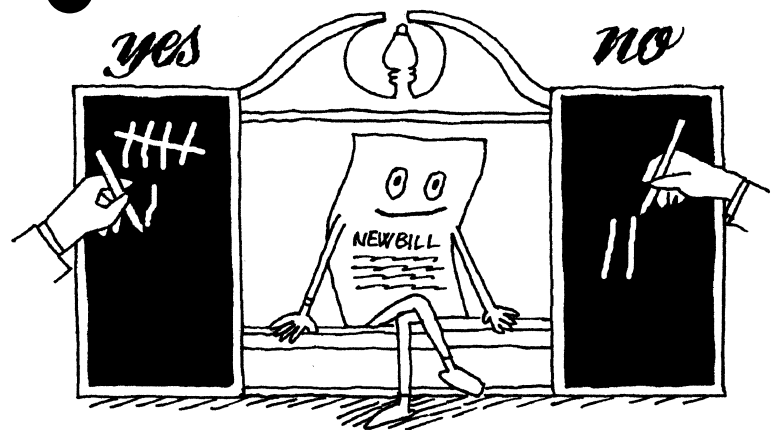

Cuando el Presidente del Senado o el Orador de la Asamblea General lo programen, el título del proyecto se lee por tercera vez y entonces se debate y se vota.

Un proyecto pasa si recibe la mayoría de los votos (al menos 21 en el Senado y 41 en la Asamblea General).

# hasta convertirse en Ley

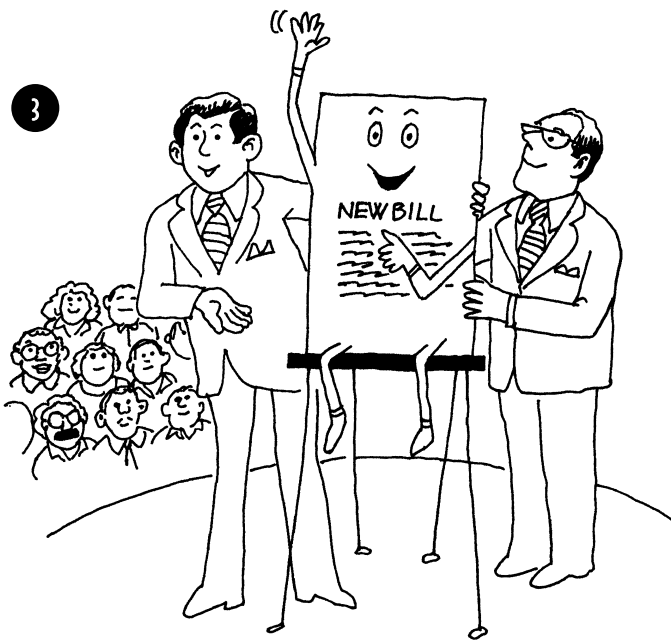

El proyecto de ley se presenta cuando el Secretario del Senado o el Secretario de la Asamblea General lee el número de proyecto, el promotor y el título en voz alta durante una sesión legislativa.



Generalmente el proyecto se envía a una comisión que lo estudia y realiza cambios, si fueran necesarios.

Estos cambios se llaman enmiendas.

Las comisiones realizan sesiones abiertas en las que el público puede debatir acerca del proyecto.

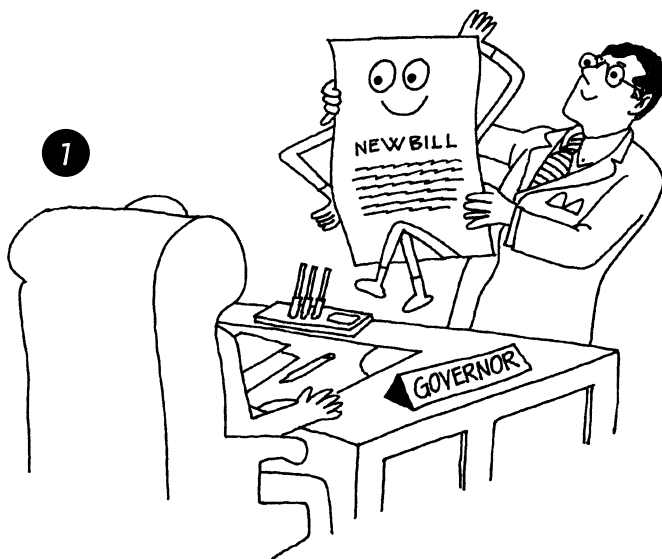

El proyecto de ley sigue un recorrido similar al de la primera lectura, consideración por parte de la comisión, segunda lectura, tercera lectura y la aprobación final en la segunda Cámara. Luego de que ambas Cámaras están de acuerdo con el proyecto, éste se envía al Gobernador.

En la mayoría de los casos, el proyecto se convierte en ley cuando el gobernador la firma.

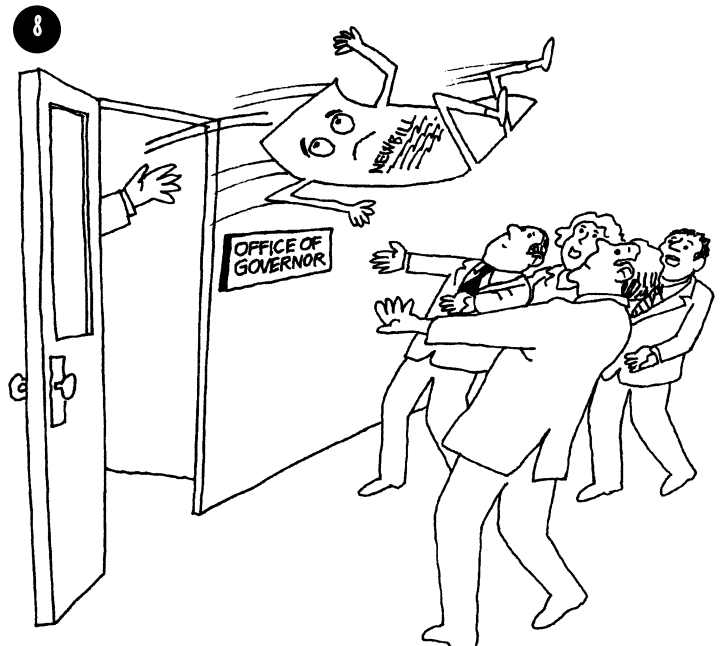

Si el Gobernador rechaza el proyecto, esto se llama veto. A menudo, el Gobernador le solicitará a la Legislatura que realice modificaciones al proyecto.

La Legislatura puede hacer los cambios que solicita el Gobernador. También es posible que la Legislatura apruebe el proyecto que fue vetado en su forma original con una mayoría de 2/3 de votos en ambas Cámaras.

Esto se llama anular el veto.

# Crucigrama del Capitolio

**E**lige la palabra correcta para completar cada oración y luego utiliza las palabras para completar el crucigrama. (soluciones en la página 21)

**Asamblea**  
**Capitolio**  
**proyecto**  
**distrito**  
**elegidos**  
**lunes**  
**contra**  
**Senado**  
**veto**

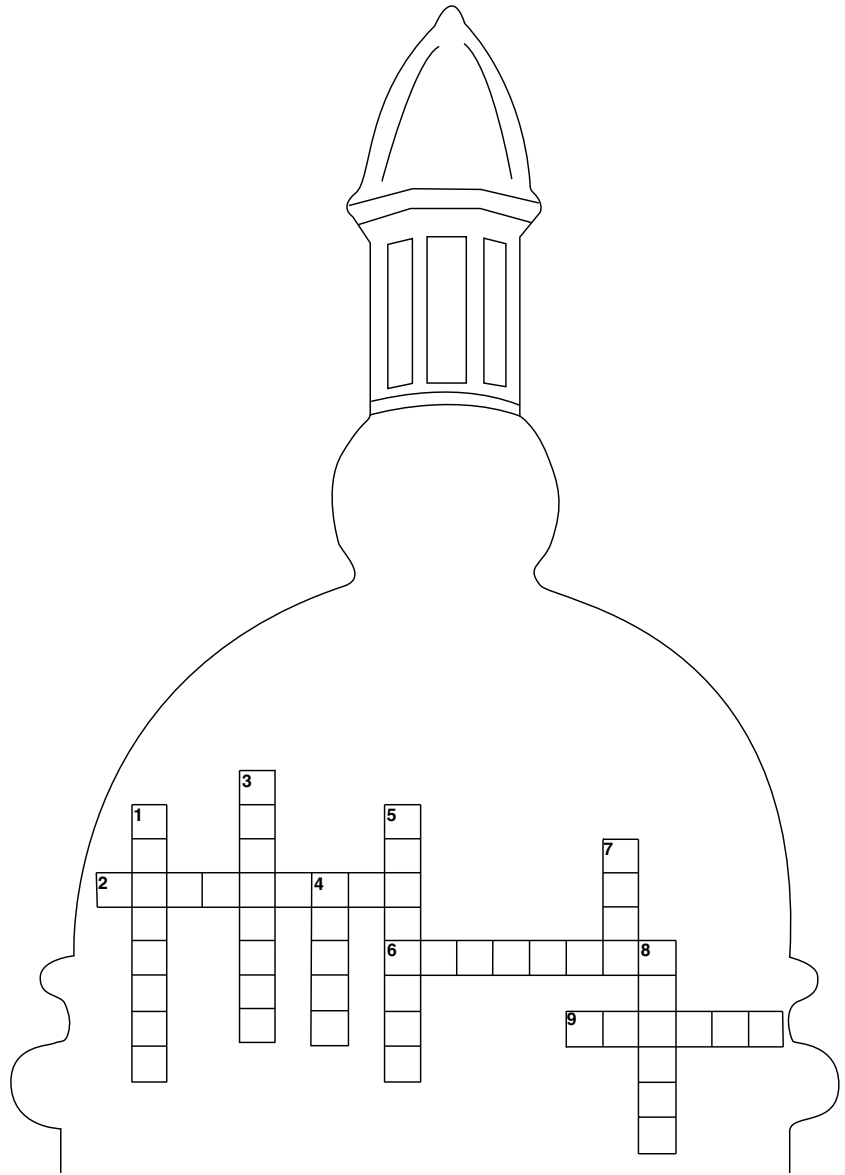

- Horizontales:**
- 2. El \_\_\_\_\_ es el edificio donde trabajan nuestro Gobernador y la Legislatura.
  - 6. Los miembros de la Legislatura son \_\_\_\_\_ por los ciudadanos del estado.
  - 9. Cuando votan, los legisladores votan a favor por sí y en \_\_\_\_\_ por no.
- Verticales:**
- 1. La \_\_\_\_\_ General es una de las Cámaras de nuestra Legislatura.
  - 3. Cada \_\_\_\_\_ está representado por un Senador y dos miembros de la Asamblea General.
  - 4. La Legislatura se reunirá generalmente los \_\_\_\_\_ y jueves de cada semana.
  - 5. Un \_\_\_\_\_ firmado por el Gobernador se transforma en ley.
  - 7. Cuando el gobernador rechaza un proyecto, esto se llama \_\_\_\_\_.
  - 8. Un Senador es un miembro del \_\_\_\_\_.



# Leyes de las cosas

Las leyes nos influyen a todos nosotros. La Legislatura de Nueva Jersey dicta leyes para muchas cosas. Algunas pueden ser familiares para ti y otras pueden sorprenderte.

La lista que está más abajo, menciona algunas de las cosas que se ven afectadas por las leyes de nuestro estado. Encuentra todas las palabras en el rompecabezas. (Pista: algunas de las palabras pueden aparecer hacia atrás o en diagonal. Soluciones en la página 22).

casco	M	O	T	O	A	C	U	A	T	I	C	A
moto acuática	U	P	R	Z	U	A	Y	N	D	M	A	Y
mariscos	S	H	E	B	T	S	A	M	R	P	B	A
impuestos	I	W	N	J	O	C	W	B	S	U	A	L
caballos	C	M	U	S	E	O	T	C	T	E	L	P
museo	A	G	U	A	U	W	X	E	G	S	L	R
auto	Y	S	E	R	O	T	C	A	R	T	O	S
tractores	J	P	Q	M	A	R	I	S	C	O	S	P
playa	P	U	O	V	D	Z	Y	X	W	S	V	U
tren												
música												
agua												

¿Cuántas de estas leyes te afectan a ti? Enuméralas debajo.

---

---

---

---

---

---

---

---

---

---

# El lenguaje de los legisladores

## Definiciones

**Enmienda:**

Modificación de un proyecto.

**Proyecto:** idea para una ley nueva.

**Comité:** grupo al que se le solicita que realice un trabajo especial. Por ejemplo, las comisiones legislativas estudian sugerencias para nuevas leyes.

**Electores:** miembros de un grupo representado por una electa.

**Debate:** acto en el que algunas personas discuten un tema intercambiando opiniones.

**Ley:** norma que todas las personas de una sociedad deben obedecer.

**Legislador:** representante electo del gobierno que habla por los demás.

**Voto:** señalar una elección

**A**verigua de qué se trató el alboroto en el que un grupo de alumnos de segundo grado quería que Nueva Jersey tuviera un insecto del estado. Utiliza las palabras de la izquierda para llenar los espacios en blanco y completar la historia.



La señora Zuzov siempre impulsaba a sus alumnos a interesarse en los asuntos del gobierno. En 1973, su clase de segundo grado de la Escuela Sunnybrae estaba leyendo cómo Maryland tenía a la mariposa como insecto característico del estado. Los alumnos decidieron que Nueva Jersey también debería tener uno, así que escribieron una carta al legislador estatal Francis McManimon, un 1. \_\_\_\_\_ de su distrito, contándole la idea. El legislador estatal McManimon visitó a sus jóvenes 2. \_\_\_\_\_ para conocer más acerca de la idea. Hubo muchas sugerencias de cuál insecto elegir, así que con la ayuda del miembro de la Asamblea, los alumnos se comprometieron y decidieron que la elegida sería la abeja. Entonces, él prometió a los alumnos que si resultaba reelecto, presentaría un 3. \_\_\_\_\_ a la Legislatura proponiendo que la abeja fuera el insecto del estado.



Después de que el asambleísta ganara la reelección, los alumnos se comunicaron con él nuevamente y le recordaron su promesa. Los alumnos visitaron la Casa de Gobierno en varias oportunidades para controlar el avance de su idea. Un 4. \_\_\_\_\_ del Gobierno estatal tomó la decisión de pasar el proyecto a la Asamblea para 5. \_\_\_\_\_. Durante la discusión de la Asamblea, los legisladores decidieron 6. \_\_\_\_\_ el proyecto cambiándole el nombre de "Bicho del estado" por "Insecto del estado." Cuando finalizaron las discusiones, los legisladores realizaron un 7. \_\_\_\_\_ para decidir si el proyecto debía pasarse al Gobernador.

El 20 de julio de 1974, el Gobernador Brendan Byrne, rodeado por los maestros, los padres y los alumnos vestidos con trajes de abejas, firmó el proyecto para que se transformara en 8. \_\_\_\_\_. La abeja se transformó en el Insecto oficial del estado de Nueva Jersey. La señora Zuzov y sus alumnos se sintieron muy orgullosos de haber formado parte del proceso legislativo de su estado.



# Acerca de nuestro gobierno

Completa la mayor cantidad de espacios en blanco a continuación. La cantidad de espacios te indica cuántas letras tiene la palabra. Si tienes dificultades, mira las soluciones al final de la página. (soluciones en la página 22)

La \_\_\_\_\_ de Nueva Jersey determina el gobierno

3 15 14 19 20 9 20 21 3 9 15 14

estatal y todas nuestras leyes. Nuestro gobierno tiene \_\_\_\_\_ ramas principales.

20 18 5 19

Estas son la L \_\_\_\_\_, la E \_\_\_\_\_ y la

5 7 9 19 12 1 20 21 18 1 10 5 3 21 20 9 22 15

J \_\_\_\_\_. La \_\_\_\_\_ dicta las leyes para

21 4 9 3 9 1 12 12 5 7 9 19 12 1 20 21 18 1

toda Nueva Jersey, en base a los requisitos y límites de la Constitución.

Existen dos grupos, o Cámaras, en la Legislatura: el \_\_\_\_\_ y la

19 5 14 1 4 15

\_\_\_\_\_. La rama ejecutiva del gobierno

1 19 1 13 2 12 5 1 7 5 14 5 18 1 12

hace cumplir las \_\_\_\_\_ que dicta la Legislatura. A la cabeza de esta rama está

12 5 25 5 19

el \_\_\_\_\_. La rama judicial del gobierno está compuesta por

7 15 2 5 18 14 1 4 15 18

las \_\_\_\_\_. Este sistema de cortes y \_\_\_\_\_ evalúa los

3 15 18 20 5 19

10 21 5 3 5 19

hechos en procedimientos judiciales, interpreta las leyes, resuelve los litigios entre ciu-

dadanos e impone penalidades a las personas que violan la ley.

A B C D E F G H I J K L M N O P Q R S T U V W X Y Z  
1 2 3 4 5 6 7 8 9 10 11 12 13 14 15 16 17 18 19 20 21 22 23 24 25 26



# Ayudemos a Bill a transformarse a ley

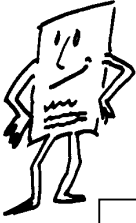

¡Bill necesita ayuda para transformarse en una ley! ¡Avanza por el laberinto y muéstrale a Bill el camino correcto que debe seguir! (soluciones en la página 22)

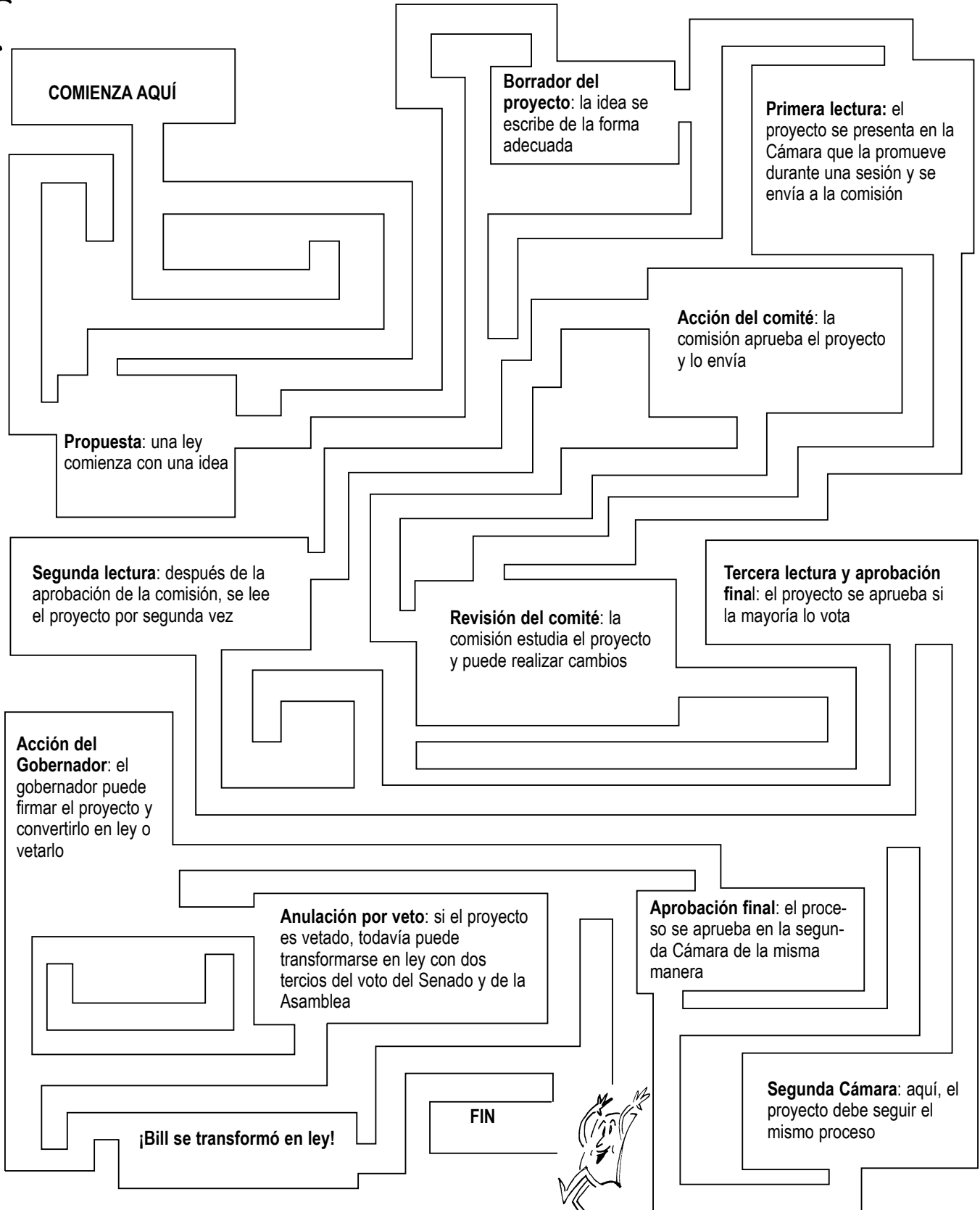

# ¡Involúcrate!

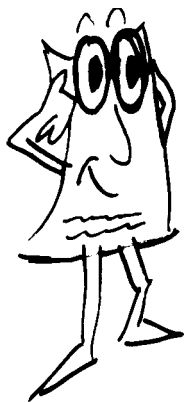

## ¡Observa, escucha y aprende!

La mejor manera de involucrarte es saber qué sucede. Una vez que escuchas el punto de vista de una persona, es más fácil tomar tu propia decisión.

## ¡Vota!

Todos los ciudadanos tienen derecho a votar. Cada habitante de Nueva Jersey vota para elegir un Senador estatal y dos miembros de la Asamblea General, quienes después hacen las leyes para nosotros. Para votar, debes tener al menos 18 años de edad y estar registrado en la Junta electoral de tu comunidad.

Aunque no tengas la edad suficiente para votar, puedes hacer oír tu voz. Aquí te explicamos cómo:

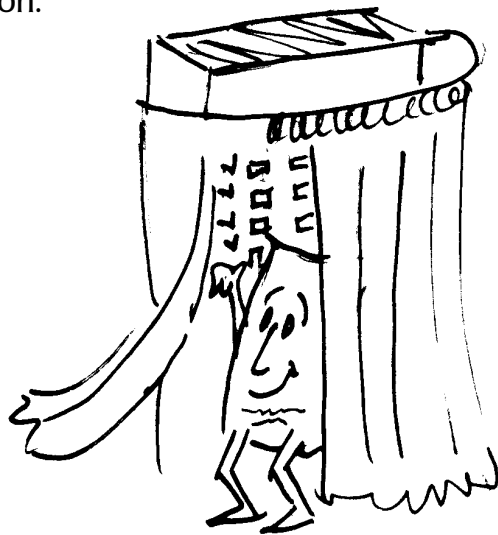

## ¡Habla con alguien que PUEDA votar!

Comparte tus sentimientos e ideas con tus padres, vecinos, amigos, parientes y los líderes de tu comunidad.

## ¡Escribe una carta, llama o envía un correo electrónico a tu legislador!

Diles a tus legisladores cómo te sientes respecto de tu comunidad y tu estado.

## ¡Une fuerzas!

Trabaja junto con otras personas o grupos que compartan tus pensamientos. Diles a todos que se comuniquen con sus legisladores.

## ¡Demuestra tu apoyo!

Una petición es como una solicitud especial firmada por muchas personas y compartida con tus legisladores. Los ciudadanos también se pueden reunir en actos públicos, como por ejemplo reuniones para expresar su apoyo a los diferentes temas.

## ¿Tienes algunas ideas para nuevas leyes?

¿Hay cosas que desees cambiar en tu comunidad? Anota dos ideas que tengas para leyes.



# Conviértete en un legislador

**¡N**ueva Jersey necesita nuevos líderes legislativos para el futuro! Recuerda, debes tener al menos 21 años para poder desempeñar el cargo. Quizás seas demasiado joven para ello, pero inunca es demasiado temprano para comenzar tu campaña! Esto significa, comentar con muchas personas acerca de ti y de tus ideas. ¡Las insignias son una buena manera de dar a conocer tu nombre! A continuación se encuentran algunas muestras de insignias.

Intenta hacer la tuya y simula celebrar unas elecciones en tu aula. Recuerda, todos tienen que votar por un Senador y dos miembros de la Asamblea General. ¡Buena suerte!

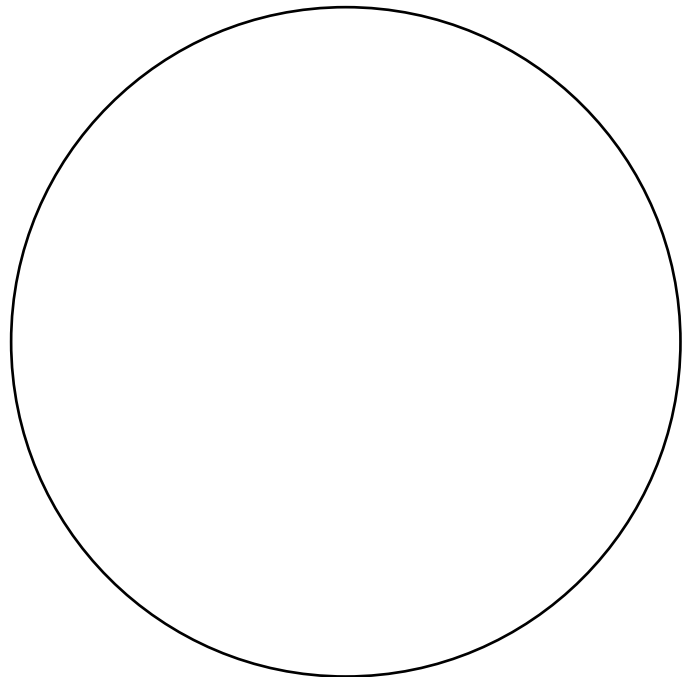
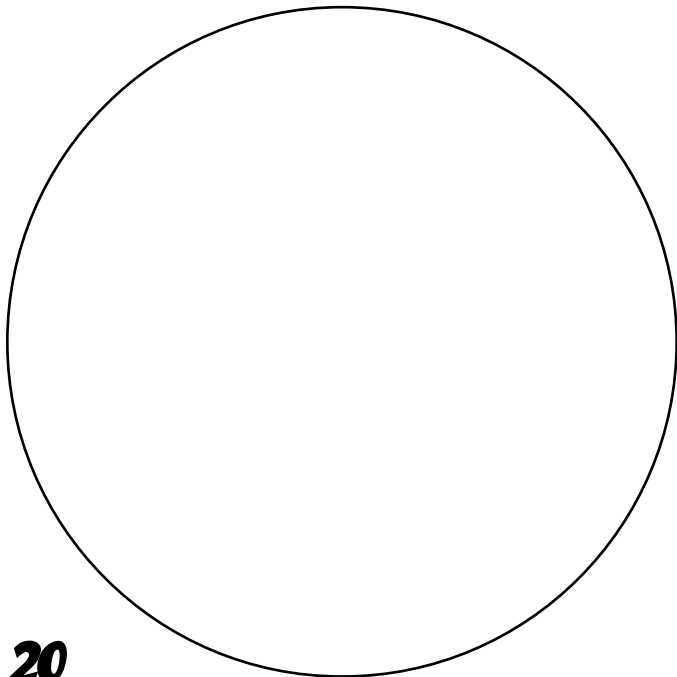

# Soluciones

## Página 2

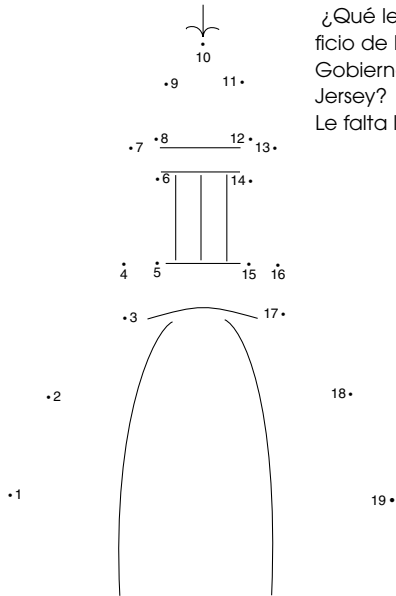

¿Qué le falta al edificio de la Casa de Gobierno de Nueva Jersey?  
Le falta la BÓVEDA.

## Página 3

- 21
- 400,000 monedas de diez centavos
- 12,000 piezas de dorado a la hoja

## Página 4

Libertad, Prosperidad, 1776

## Página 5

- D
- G
- B
- I
- H
- F
- C
- A
- E

## Página 6

- roble rojo  
jilguero del este  
abeja  
violeta

## Página 8

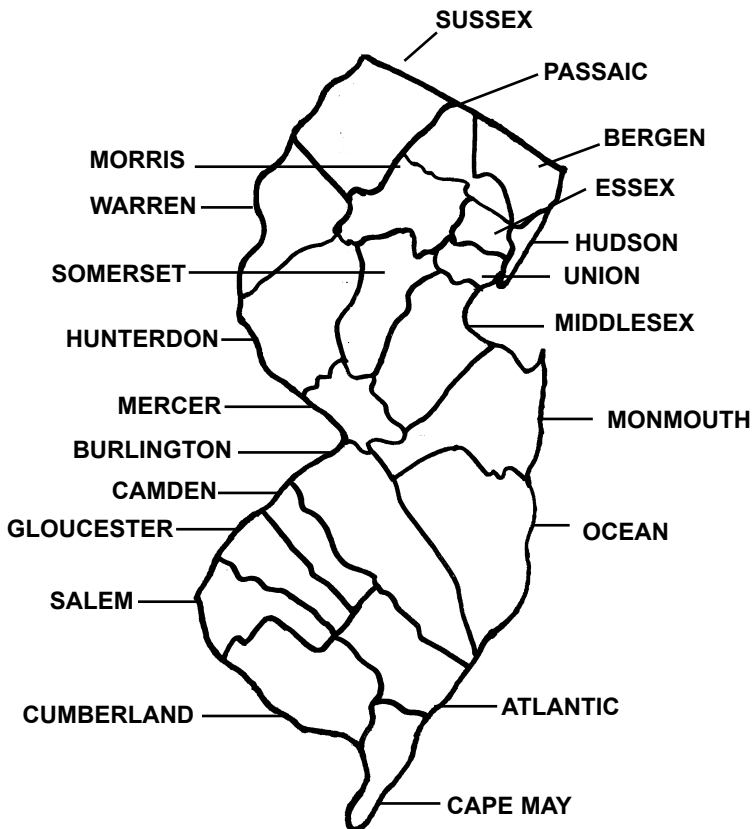

## Página 9

- 21
- MERCER
- 10
- 9
- BURLINGTON y CAPE MAY
- SUSSEX
- CAPE MAY
- 3
- ATLANTIC y OCEAN

## Página 10

Nebraska

## Página 14

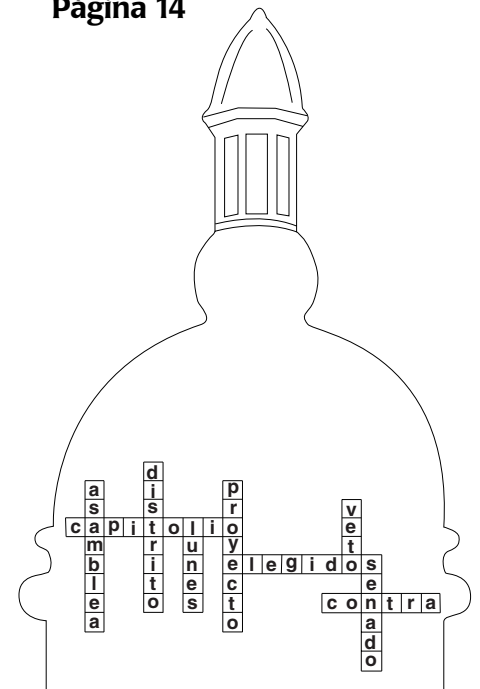

# Soluciones

## Página 15

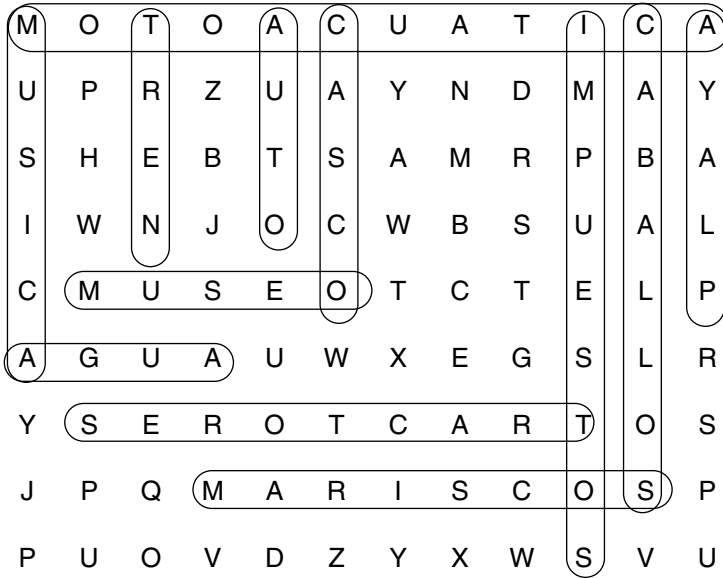

## Página 16

1. LEGISLADOR
2. ELECTORES
3. PROYECTO
4. COMITÉ
5. DEBATE
6. ENMIENDA
7. VOTO
8. LEY

## Página 17

La CONSTITUCIÓN de Nueva Jersey determina el gobierno estatal y todas nuestras leyes. Nuestro gobierno tiene TRES ramas principales. Estas son la LEGISLATIVA, la EJECUTIVA y la JUDICIAL. La LEGISLATURA dicta las leyes para toda Nueva Jersey, en base a los requisitos y límites de la Constitución. Existen dos grupos, o Cámaras, en la Legislatura: el SENADO y la ASAMBLEA GENERAL. La rama ejecutiva del gobierno hace cumplir las LEYES que dicta la Legislatura. A la cabeza de esta rama está el GOBERNADOR. La rama judicial del gobierno está compuesta por las CORTES. Este sistema de cortes y JUECES evalúa los hechos en procedimientos judiciales, interpreta las leyes, resuelve los litigios entre ciudadanos e impone penalidades a las personas que violan la ley.

## Página 18

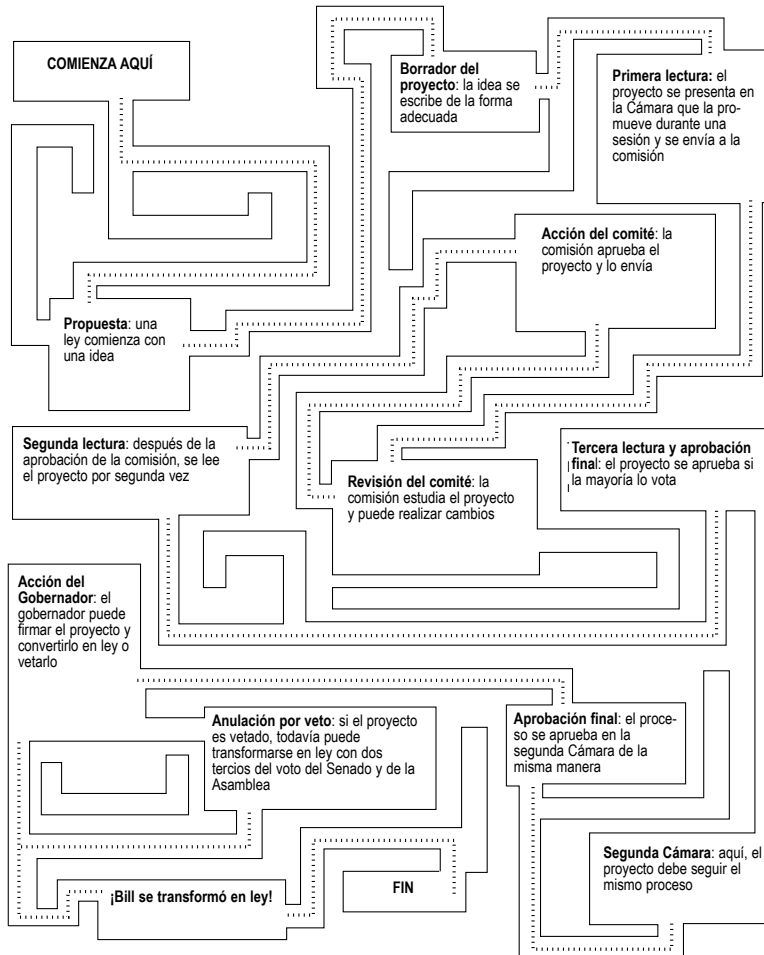





Elaborado por:  
La Oficina de Servicios Legislativos  
Oficina de Información Pública  
Anexo de la Casa de Gobierno, Apartado Postal 068  
Trenton, Nueva Jersey 08625-0068  
[www.njleg.state.nj.us](http://www.njleg.state.nj.us)